

Essentiel **b**

Notice d'utilisation

Pour vous aider à bien vivre votre achat

Lave-linge



Vous venez d'acquérir un produit de la marque **Essentiel b** et nous vous en remercions. Nous apportons un soin tout particulier à ses produits au niveau de leur design, de leur ergonomie et de leur simplicité d'usage. Nous espérons que ce produit vous donnera entière satisfaction.

L'appareil est destiné exclusivement à un usage domestique. Si l'appareil est utilisé à des fins professionnelles ou commerciales, ou en dehors d'un cadre domestique habituel, ou encore si l'appareil est utilisé par une personne qui n'est pas un consommateur, la durée de la garantie sera la plus courte possible prévue par la loi.

Description de l'appareil	4
Avertissements	5
Installation et raccordement.....	6
Fonctionnement	9
Conseils pour le lavage et l'utilisation économique du lave-linge	20
Nettoyage et entretien.....	22
Anomalies	24
Tableaux.....	28

Description de l'appareil

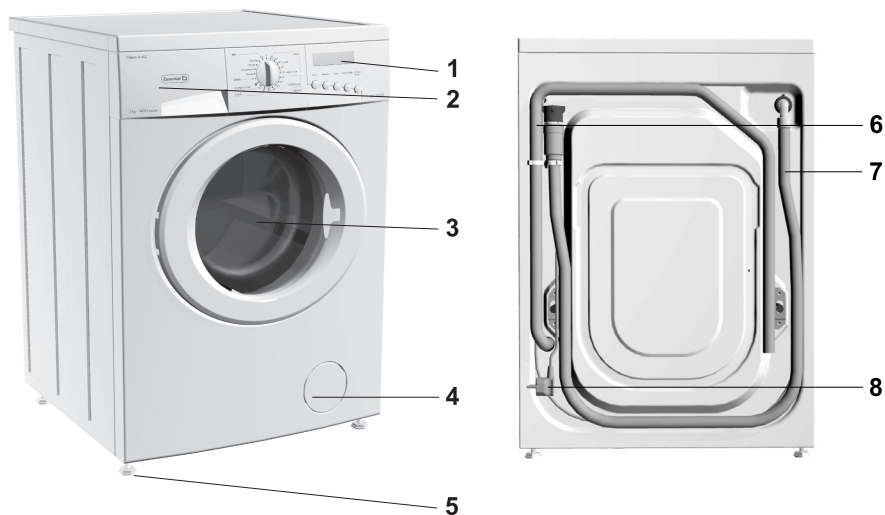

1. bandeau de commandes
2. bac à produits lessiviels
3. hublot (sur certains modèles)
4. filtre

5. pieds
6. flexible de vidange
7. flexible d'alimentation en eau
8. cordon secteur

Caractéristiques techniques

Chargement maximal : 7 kg

Dimensions de l'appareil (l x p x h) :

600 mm x 600 mm x 850 mm

Profondeur avec porte ouverte : 106 cm

Poids de l'appareil (net) : 78 kg

Tension nominale : 230 V, 50 Hz

Puissance électrique : 2300 W

Raccordement secteur : (230 V, 50 Hz, 10 A)

Pression d'eau : min 0,05 MPa, max 0,8 MPa

Fusible : 10 A

Avertissements

- Avant la première utilisation, il est indispensable de retirer les protections de transport. Le démarrage de l'appareil bloqué par les tiges protectrices peut provoquer des détériorations graves qui ne sont pas couvertes par la garantie.
- Lors du branchement du lave-linge à l'arrivée d'eau, utilisez obligatoirement le flexible d'alimentation et les joints fournis.
- Ne placez pas l'appareil dans un endroit où la température risque de descendre au-dessous de 0°C car le gel peut endommager certaines parties de la machine.
- Placez le lave-linge sur une surface plane et stable.
- Respectez les instructions d'installation et de raccordement aux réseaux d'eau et d'électricité.
- L'embouchure du flexible de vidange ne doit pas être immergée dans l'eau évacuée.
- Avant de lancer le lavage, appuyez sur le hublot à l'endroit indiqué pour bien le fermer.
- Pendant le fonctionnement de l'appareil, vous ne pouvez pas ouvrir le hublot.
- N'employez que des produits lessiviels destinés au lavage en machine. Nous déclinons toute responsabilité pour les dommages causés aux joints d'étanchéité et pièces en plastique par l'utilisation incorrecte de produits de blanchiment ou teintures.
- Pour détartre la machine, n'employez que des produits non corrosifs. Suivez les indications du fabricant et terminez le détartrage par plusieurs rinçages afin d'éliminer tous les restes d'acide.
- N'utilisez en aucun cas dans votre machine des nettoyeurs chimiques contenant des solvants car ils peuvent dégager des gaz toxiques et endommager l'appareil. Risques d'incendie et d'explosion.
- Après le lavage, fermez le robinet.
- Avant de transporter la machine, bloquez le groupe de lavage en remettant en place au moins une tige protectrice. Veuillez auparavant à déconnecter l'appareil du réseau électrique.
- La plaque signalétique comportant les caractéristiques techniques du lave-linge est apposée au-dessus de l'ouverture sur la face interne du hublot.
- La garantie ne s'applique pas aux consommables, aux décolorations ou modifications mineures de la couleur, à l'augmentation du bruit qui résulte de l'âge de l'appareil et n'a pas de conséquence sur son fonctionnement, ainsi qu'aux défauts esthétiques qui n'affectent pas les fonctionnalités ou la sûreté de l'appareil.

Cet appareil n'est pas prévu pour être utilisé par des personnes (y compris les enfants) dont les capacités physiques, sensorielles ou mentales sont réduites, ou des personnes dénuées d'expérience ou de connaissance, sauf si elles ont pu bénéficier, par l'intermédiaire d'une personne responsable de leur sécurité, d'une surveillance ou d'instructions préalables concernant l'utilisation de l'appareil. Il convient de surveiller les enfants pour s'assurer qu'ils ne jouent pas avec l'appareil.



Avant de mettre votre lave-linge en service, prenez le temps de lire attentivement cette notice. Les pannes ou réclamations résultant d'un branchement ou d'une utilisation incorrect ne sont pas couvertes par la garantie.



La courroie ne peut être remplacée que par une pièce d'origine, référence MIG OPTIBELT 6EPJ 1260, code 111622 ou 6EPJ 1278, code 587612; seul un technicien du service après-vente agréé par le fabricant est habilité à procéder à ce remplacement.

Installation et raccordement

Déballage

⚠ Veillez à ne pas endommager la carrosserie de l'appareil avec un objet pointu en enlevant l'emballage.

⚠ Avant de raccorder l'appareil, laissez-le s'adapter à la chaleur de la pièce (patientez deux heures).

Dépose des protections de transport



- Écartez les tuyaux.
- Desserrez les vis A fixant les équerres au dos de l'appareil (figure 1).
- Libérez légèrement les deux équerres B (figure 1) en les laissant sur les tiges de blocage (figure 2) tournez l'équerre droite de l'autre côté.
- A l'aide des équerres, tournez les tiges de 90° et retirez-les.
- Bouchez les orifices avec les caches en plastique fournis.
- Gardez les protections pour tout transport ultérieur.

⚠ Pour éviter d'endommager l'appareil, enlevez les protections de transport. Si vous omettiez de le faire, les détériorations ne seraient pas couvertes par la garantie.

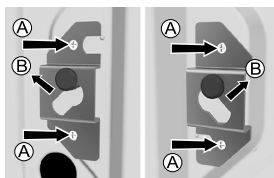

figure 1

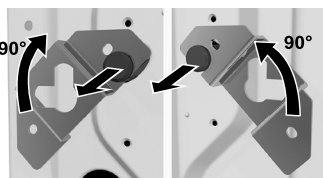
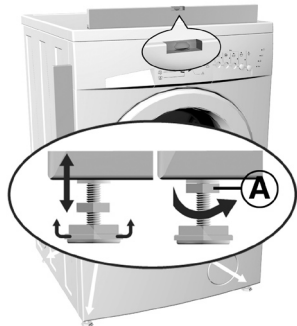

figure 2

Installation



- En tournant les pieds réglables mettez l'appareil à niveau. Les pieds permettent un ajustement en hauteur de +/- 1 cm.

Lorsque la machine est définitivement à niveau, serrez les écrous à fond jusqu'à ce qu'ils touchent le fond de l'appareil (A).

⚠ Les vibrations, le déplacement sur le sol et le fonctionnement bruyant de l'appareil ne sont pas couverts par la garantie si ces inconvénients sont dus au réglage incorrect des pieds ajustables.

⚠ L'appareil devra être placé sur un sol résistant dont la surface sera sèche et propre afin d'éviter que l'appareil ne glisse. Les pieds réglables devront être nettoyés avant l'installation.



Branchement du flexible d'alimentation en eau

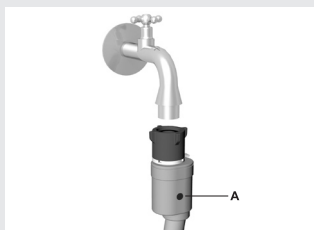
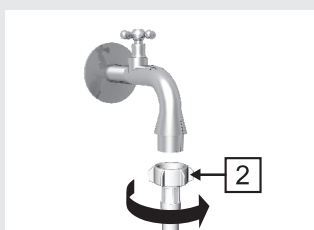
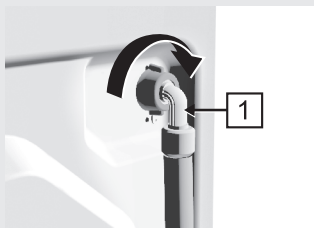

Installation du flexible de vidange

- Si vous disposez d'un sèche-linge de dimensions identiques, vous pouvez le placer au-dessus du lave-linge.

⚠ Afin d'assurer le fonctionnement normal de la machine, la pression de l'eau dans le circuit hydraulique doit être de 0,05 à 0,8 MPa.

⚠ Vous pouvez vérifier la pression minimale de l'eau en mesurant l'écoulement de l'eau du robinet. Celle-ci est satisfaisante si 3 litres d'eau s'écoulent du robinet entièrement ouvert en 15 secondes.

- Prenez le flexible d'alimentation en eau qui se trouve dans le tambour et vissez l'écrou du raccord coudé (1) à l'embout fileté situé à l'arrière du lave-linge (sur certains modèles uniquement).
- À l'autre extrémité du flexible, introduisez dans l'écrou-raccord droit (2) le joint d'étanchéité pourvu d'un filtre métallique, puis vissez au robinet l'écrou du raccord droit. (Sur certains modèles, le joint avec filtre métallique est déjà installé).
- Si votre modèle comporte un raccordement pour l'eau chaude et l'eau froide, branchez un tuyau à l'eau froide et l'autre à l'eau chaude comme indiqué au dos de l'appareil par les repères C et H. (C-cold = froid et H-hot = chaud)

⚠ L'écrou du tuyau d'alimentation doit être serré à la main, assez fermement pour éviter les fuites. Après avoir vissé l'écrou, vérifiez si l'eau ne fuit pas. N'utilisez pas de pinces, clé anglaise, ou autres outils similaires pour installer le tuyau, car vous pourriez abîmer le filetage de l'écrou.

Aqua Stop Partiel

Le système de sécurité qui bloque l'alimentation en eau du lave-linge s'active lorsque le flexible intérieur est endommagé. Ce défaut est signalé en rouge à l'écran. Le flexible d'alimentation en eau doit être remplacé.

⚠ Ne trempez jamais dans l'eau le flexible de raccordement doté d'un Aqua Stop car il est équipé d'un dispositif électrique.

- L'embouchure du flexible de vidange peut être placée dans un évier, un lavabo, une baignoire ou, de préférence, directement raccordée à la tuyauterie d'évacuation (diamètre minimal 4 cm).

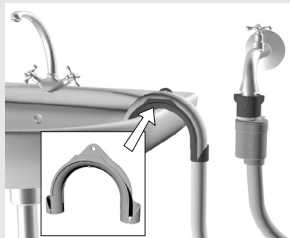

Raccordement de l'appareil au réseau électrique

- Le siphon de la tuyauterie d'évacuation des eaux usées doit être correctement intégré pour pouvoir être débouché facilement.
- Si l'eau est évacuée dans un lavabo ou un évier, fixez le flexible de vidange à l'aide d'une ficelle que vous passerez dans l'œillet du coude pour éviter qu'il ne tombe. L'embouchure du flexible de vidange doit se trouver au moins à 60 cm et au plus à 100 cm du sol.
- Utilisez le cordon secteur pour raccorder le lave-linge au réseau électrique.
- La tension nominale et autres caractéristiques sont indiquées sur la plaque signalétique apposée au-dessus de l'ouverture sur la face interne du hublot.

⚠ La prise murale doit être accessible et le système de mise à la terre doit être conforme aux normes en vigueur.

⚠ Seul un professionnel peut réaliser un raccordement fixe au réseau électrique.

⚠ Si le cordon d'alimentation est endommagé, il doit être remplacé uniquement par le S.A.V. du fabricant ou un professionnel agréé.

⚠ Ne branchez pas l'appareil à une prise destinée aux rasoirs ou aux sèche-cheveux.

Si l'appareil est raccordé à une prise de courant protégée par un disjoncteur différentiel (disjoncteur FID), le courant différentiel nominal du disjoncteur doit être de 30 mA (marquage I_{Δn} ou IΔn sur le disjoncteur). Dans le cas d'un disjoncteur dont le courant nominal a une intensité plus faible, l'appareil peut se désactiver en fonctionnement normal.

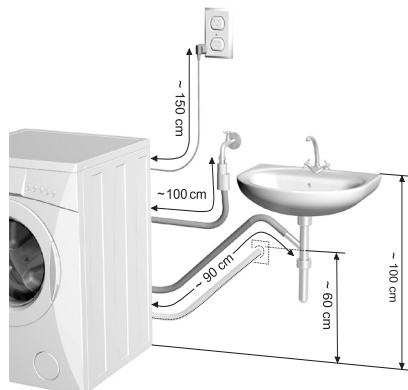
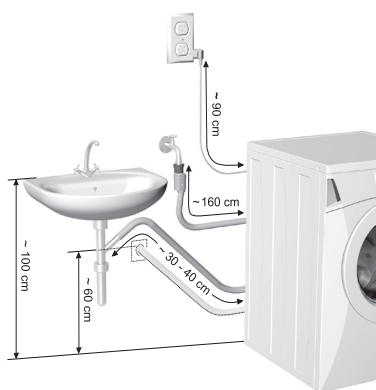

Fonctionnement

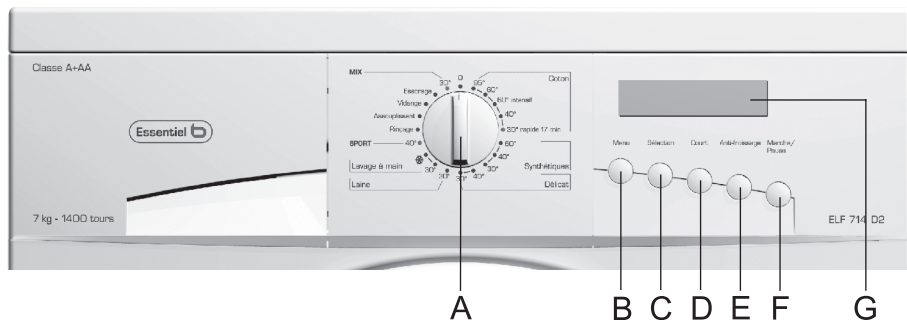

- A - Sélecteur de programme**
- B - Touche MENU**
- C - Touche SELECTION**
- D - Touche Programme court**

- E - Touche Antifroissage**
- F - Touche MARCHÉ/PAUSE**
- G - Afficheur LCD**

Sélecteur de programme	Programmes de base	Programmes partiels	
	Coton	☺	Rinçage
	Coton Intensif		
	Coton rapide 17'		
	Synthétiques	☺	Traitements
	Délicat	☺	Vidange
	Laine	☺	Essorage
	Lavage à la main		
	Sport		
Mix			

Touches de fonctions

Touche B (MENU) - Pour naviguer dans le MENU principal.

Touche C (SELECTION) - Pour sélectionner et valider des réglages dans les sous-menus.

Touche F (START/PAUSE) - Pour lancer ou interrompre le programme.

Avant la première mise en service

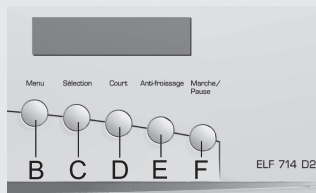

- Sélection de la langue

Pour modifier la langue dans laquelle toutes les informations apparaîtront sur l' afficheur, appuyez et tenir un certain temps simultanément sur les Touches MENU (B) et SELECTION (C), ensuite tournez le selecteur (A) dans le sens des aiguilles d'une montre à partir de la position "0" sur le premier programme (95°C coton). La langue actuellement sélectionnée s'affiche. Appuyez sur la touche SELECTION (C) pour vous déplacer dans la liste de langues jusqu'à la langue désirée. Tournez le sélecteur de programme sur la position "0". La dernière langue affichée est automatiquement mémorisée.

Procédure de lavage

- Ouvrez le hublot du lave-linge.
- Mettez le linge dans le tambour.
- Fermez le hublot.
- Ouvrez le robinet d'arrivée d'eau.
- Branchez l'appareil et sélectionnez le programme désiré.
- Versez la lessive et l'adoucissant dans le bac à produits.
- Lancez le programme en appuyant sur la touche Marche/Pause (F).

- Ouvrez le hublot

Pour ouvrir le hublot, appuyez sur la poignée située à droite du hublot.

- Triez le linge selon la nature des fibres textiles.

- ⚠ Fermez les boutons et les fermetures à glissières, nouez les rubans et retournez les poches à l'envers.
- ⚠ Mettez le linge très délicat dans un filet de protection du linge prévu à cet effet.
- ⚠ Il est conseillé de charger le tambour avec des pièces de linge de tailles différentes.
- ⚠ Prêtez attention aux étiquettes des vêtements indiquant le mode de lavage recommandé (voir le tableau de cette notice).

- Chargez le linge dans le tambour (assurez-vous auparavant que le tambour est vide).
- Fermez le hublot.
- Ouvrez le robinet d'arrivée d'eau.
- Choisissez le programme et mettez l'appareil en marche.

Fonctionnement du lave-linge

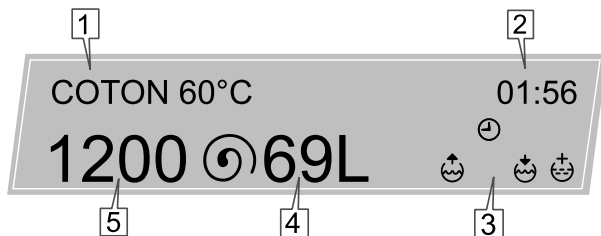

1. Programme de base
2. Temps restant ou heure du jour
3. Symbole des fonctions complémentaires sélectionnées
4. Consommation d'eau
5. Vitesse d'essorage

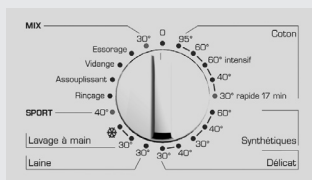

L'appareil est mis en service à partir du moment où vous tournez le sélecteur de programme (A) de la position "0" vers le programme désiré. L'afficheur indique le programme que vous avez sélectionné et ses réglages de base. Vous pouvez tourner le sélecteur (A) dans les deux sens pour choisir le programme selon le type de linge et la température de lavage (voir le tableau des programmes).

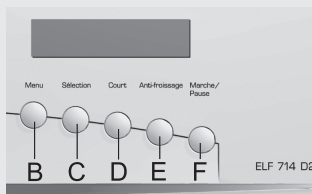

Vous pouvez choisir parmi les **programmes de base** ou les **programmes partiels**. Avec chaque programme, vous pouvez également choisir des **fonctions complémentaires**. Vous pouvez modifier votre sélection à volonté avant d'appuyer sur la touche MARCHE (F).

- Sélection d'un programme de base

Pour sélectionner un programme, tournez le sélecteur (A) sur la position désirée. Le programme choisi et ses réglages de base apparaissent sur l'afficheur.

Pour chaque programme, vous pouvez choisir des **fonctions complémentaires**.

Coton: blanc/couleur

Linge normalement sale: draps en coton ou lin, sous-vêtements, nappes, serviettes de bain, vêtements, etc. Pour le linge de couleur résistant très sale, vous pouvez utiliser le programme intensif ou le programme avec prélavage; si le linge est taché, utilisez la fonction complémentaire "trempage".

Pour les petites quantités de linge (coton résistant, lin, synthétiques, textiles mélangés) et le linge peu sale (odeur de transpiration) nous vous recommandons d'utiliser le programme rapide 17 minutes. Pour sélectionner ce

programme, tournez le sélecteur (A) sur la position COTON 30° PROGRAMME RAPIDE 17' puis appuyer sur la touche COURT. Le programme choisi et ses réglages de base apparaissent sur l'afficheur. Ainsi, vous économiserez du temps et de l'énergie.

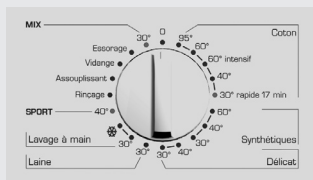

Synthétique

Linge normalement sale : chemises, chemisiers, autres vêtements en polyester, polyamide ou mélange de ces deux fibres avec le coton.

Délicat

Programme pour le linge délicat (robes, jupes, chemisiers...) et rideaux.

Laine

Programme très délicat pour les lainages qui peuvent être lavés en machine.

Lavage à la main

Programme très délicat avec essorage court et doux (max. 400 tours/minute).

Convient aux tissus en lin, soie, laine ou viscose étiquetés "laver à la main".

Sport

Programme rapide pour le lavage des vêtements de sport en coton et tissus synthétiques peu sales.

Mix

Programme spécial à 30°C pour le linge de couleur résistant normalement sale.

- Choix de fonctions complémentaires

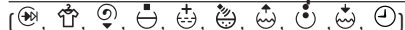

Seules les fonctions complémentaires qu'il est possible de choisir pour chaque programme s'affichent dans les MENUS. Certaines fonctions complémentaires ne peuvent pas être sélectionnées en même temps (Voir le tableau des programmes / fonctions complémentaires page 29).

Nous vous conseillons de sélectionner d'abord les fonctions complémentaires accessibles avec les touches (programme court, antifroissage). Dans ce cas, seules les fonctions complémentaires compatibles avec celles-ci s'affichent dans les MENUS.

Si vous choisissez d'abord une fonction dans les MENUS, certaines autres déjà sélectionnées peuvent disparaître de l'afficheur si vous appuyez sur les touches programme court (D) et antifroissage (E).

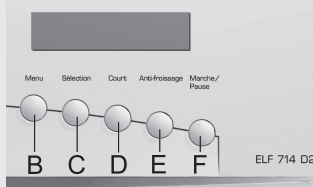



COTON 95°C

01:54

1200  48L

 **Programme court** (à sélectionner avec la touche)

- Programme économique en énergie
- Convient au lavage du linge peu sale et aux petites quantités de linge
- Réduit le temps de lavage et de rinçage
- Diminue la consommation d'eau (pour certains programmes)
- Dans le programme Coton 30°C, appuyez sur la touche programme Court  pour activer le programme Coton 30°C - Rapide 17' 

COTON 60°C

01:53

1000  45L

 **Antifroissage** (à sélectionner avec la touche)

Grâce au brassage modéré et à l'essorage final doux, il empêche le linge de trop se froisser.

Veillez à ne pas dépasser le chargement maximal recommandé pour chaque programme. Nous vous conseillons de réduire le chargement normal (coton 3 kg, synthétiques 2 kg).

- Choix de fonctions complémentaires avec la touche MENU (B)

En appuyant sur la touche MENU (B), vous faites défiler toutes les fonctions complémentaires qu'il est possible de rajouter au programme choisi ou permettent de le modifier. Si vous ne désirez pas sélectionner ou régler la fonction affichée, passez à la suivante en appuyant sur la touche MENU (B). Lorsqu'une fonction comporte plusieurs options de réglage, le réglage par défaut s'affiche en caractères gras (vitesse d'essorage, rinçage plus, eau plus, signal sonore).

Pour modifier le réglage, appuyez sur la touche SELECTION (C).

Lorsqu'une fonction est activée, le symbole correspondant apparaît sur l'afficheur.

En appuyant de nouveau sur la touche SELECTION (C), vous pouvez désactiver cette fonction.

 **Vitesse d'essorage** /  **Arrêt cuve pleine**

La vitesse maximale d'essorage pour le programme choisi s'affiche. En appuyant sur la touche SÉLECTION (C), vous pouvez augmenter la vitesse d'essorage à 1400 tr/min ou la diminuer progressivement jusqu'à 0 tr/min, auquel cas l'essorage est désactivé.

La dernière option est l'ARRÊT CUVE PLEINE, où le linge reste immergé dans la dernière eau de rinçage.

Sélectionnez ARRÊT CUVE PLEINE afin que le linge soit moins froissé et ne commence pas à sécher si vous ne pouvez pas le retirer du tambour dès que le programme est fini.

VITESSE D'ESSORAGE

1200 

VITESSE D'ESSORAGE

1000 

VITESSE D'ESSORAGE



Cette option convient surtout pour le lavage du linge délicat et des synthétiques mais n'est pas conseillée pour les programmes laine et lavage à la main.

RINÇAGE PLUS

012S 45L

RINÇAGE PLUS

012S 55L 

RINÇAGE PLUS

012S S 

Rinçage plus / **Détecteur de propreté de l'eau**

Nécessaire pour éliminer toutes traces de produits lessiviels si vous y êtes particulièrement sensible.

En appuyant sur la touche SELECTION (C), vous pouvez sélectionner un ou deux rinçages supplémentaires ou activer le DÉTECTEUR DE PROPRETÉ de l'eau "S".

Si vous sélectionnez RINÇAGE PLUS, le volume d'eau correspondant s'affiche.

Si vous sélectionnez le DÉTECTEUR DE PROPRETÉ de l'eau, le symbole S s'affiche à la place de la quantité d'eau. L'appareil choisit automatiquement le nombre de rinçages nécessaires selon la propreté de l'eau détectée au rinçage et garantit ainsi un rinçage optimal de votre linge.

EAU PLUS

012 40L

EAU PLUS

012 49L 

Eau plus

Pour le lavage du linge très sale.

En appuyant sur la touche SELECTION (C), vous pouvez augmenter le niveau d'eau d'un ou deux volumes pour le rinçage et aussi, dans certains programmes, pour le lavage. La quantité d'eau correspondante apparaît sur l'afficheur.

LAVAGE A FROID

NON 40L

LAVAGE A FROID

OUI 40L

Lavage à froid

Pour le linge peu sale ou pour le linge de couleurs non-résistantes.

Quand cette fonction est activée, l'eau ne chauffe pas et le programme est raccourci.

PRÉLAVAGE

NON 48L

PRÉLAVAGE

OUI 58L 

Pré lavage

Pour le linge très sale, avec des tâches superficielles.

Dans les réglages par défaut, le pré lavage est désactivé.

Vous pouvez l'activer pour les programmes coton, synthétiques, linge délicat et Mix en appuyant sur la touche SELECTION (C).

TREMPAGE

00:00

NON

TREMPAGE

01:30

OUI 

Trempage

Pour enlever les tâches difficiles.

Par défaut, le trempage est désactivé. Pour l'activer, appuyez sur la touche SELECTION. Vous pouvez sélectionner une durée de trempage d'une heure à six heures maximum par tranche de 30 minutes. Une fois que le temps défini s'est écoulé, le programme de lavage sélectionné démarre automatiquement.

DÉPART DIFFÉRÉ 00:00

DÉPART DIFFÉRÉ 01:30

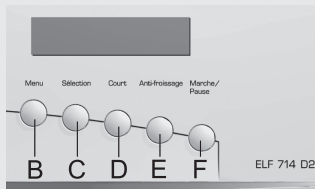

SÉCURITÉ ENFANTS

NON

SÉCURITÉ ENFANTS

OUI

Départ différé

Permet de régler le départ différé jusqu'à 20 heures à l'avance, pour les deux premières heures par tranche de 30 minutes, ensuite par tranche d'une heure.

Pour régler cette fonction, appuyez longuement sur la touche SELECTION (C) jusqu'à ce que l'heure affichée corresponde à celle que vous souhaitez.

Si vous désirez annuler ou modifier le départ différé après l'avoir activé avec la touche MARCHÉ (F), appuyez sur la touche MENU (B). Le départ différé s'affiche et vous pouvez le modifier en appuyant sur la touche SELECTION (C).

Avertissement: si vous avez activé le détecteur de propreté de l'eau, le programme peut se prolonger à cause des rinçages supplémentaires.

Signal sonore

Le signal sonore vous avertit de l'utilisation des touches (sélection des fonctions), de la fin du programme de lavage et des anomalies.

Dans le réglage de base, le signal sonore est activé. Vous pouvez le désactiver ou augmenter son volume.

Légende : **012** signal sonore désactivé

012 signal sonore au volume normal

012 volume puissant

Lorsque le signal sonore est désactivé, ce symbole apparaît sur l'afficheur .

Sécurité enfants

Cette fonction vous permet de protéger le fonctionnement du lave-linge contre toutes modifications imprévues des programmes et fonctions choisis.

La sécurité enfants est activée dès que vous appuyez sur la touche MARCHÉ/PAUSE (F).

Pour désactiver la sécurité enfants temporairement pendant le fonctionnement de l'appareil :

- Appuyez sur la touche MENU (B) pendant 4 secondes jusqu'à ce que le symbole de la sécurité enfants se mette à clignoter.
- Interrompez le programme de lavage en cours avec la touche MARCHÉ/PAUSE (F).
- Modifiez les paramètres souhaités
- Appuyez de nouveau sur la touche MARCHÉ/ PAUSE (F).
- La sécurité enfants est activée de nouveau.

Si vous n'appuyez sur aucune touche dans les 15 secondes, la sécurité enfants se réactive automatiquement.

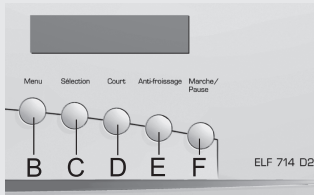

Pour désactiver la sécurité enfants de façon permanente:
 Pour désactiver la sécurité enfants de façon permanente:

a.) Pendant le fonctionnement

- Appuyez 4 secondes sur la touche MENU (B)
- Interrompez le programme en cours avec la touche MARCHE/PAUSE (F).
- Faites défiler les fonctions avec la touche MENU (B) jusqu'à ce que sécurité enfants s'affiche.
- Désactivez la fonction en appuyant sur la touche SELECTION (C).

b.) Lorsque le programme est terminé

- Appuyez 4 secondes sur la touche MENU.

La sécurité enfants reste active même lorsque l'appareil est à l'arrêt, vous devez la désactiver si vous voulez sélectionner un nouveau programme de lavage.
 Après une coupure d'électricité, la sécurité enfants reste active.

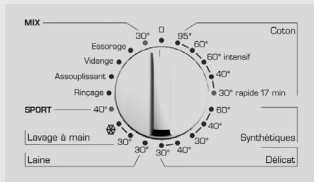

Sélection de programmes partiels (☺, ☹, ☹, ☹)

Ce sont des programmes indépendants que vous pouvez utiliser si le lavage complet n'est pas nécessaire. Si vous désirez utiliser plusieurs programmes à la suite, vous devez mettre l'appareil à l'arrêt avant chaque nouvelle sélection (tournez le sélecteur sur "0" pendant 1 seconde).

☺ Rincage

Programme indépendant de rinçage pour linge délicat, sans essorage intermédiaire et avec un essorage final court. Vous pouvez l'utiliser pour rincer le linge délicat lavé à la main. Vous pouvez réduire la vitesse d'essorage.

☹ Traitements

Le programme est destiné à l'assouplissage ou l'amidonage du linge lavé. Il se termine par un essorage intensif à la vitesse maximale. Vous pouvez réduire la vitesse d'essorage.

☹ Vidange

Utilisez ce programme si vous avez interrompu le cycle de lavage ou si vous avez activé la fonction arrêt cuve pleine et désirez vidanger l'eau de l'appareil sans essorer le linge.

☹ Essorage

Essorage intensif à la vitesse maximale pour le linge résistant. Vous pouvez modifier la vitesse d'essorage.

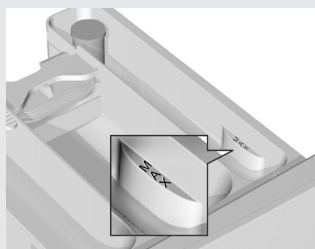
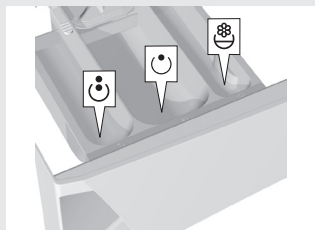

- Dosage des produits lessiviels et de l'assouplissant

(Voir le chapitre Conseils pour le lavage et les économies d'énergie)

- compartiment pour la lessive destinée au pré-lavage ☺
- compartiment pour la lessive destinée au lavage ☺
- compartiment pour assouplissant ou amidon ☺

Si vous ne faites pas de pré-lavage, vous pouvez aussi mettre la lessive directement dans le tambour.

⚠ Lors du dosage des produits assouplissants, veillez à remplir le compartiment sans dépasser la graduation indiquée.

⚠ Veillez à ce que le bac à produits soit fermé lors de l'ouverture/la fermeture du hublot.

Démarrage du programme de lavage

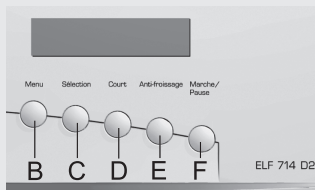

Pour lancer le programme, appuyez sur la touche MARCHE/PAUSE (F); un signal sonore retentit. Le premier cycle du lavage s'affiche ainsi que le temps restant jusqu'à la fin du programme. Les cycles successifs s'affichent les uns après les autres selon le programme sélectionné.

Si le départ différé est activé, le lavage commence dès que le temps programmé jusqu'au démarrage s'est écoulé.

Si vous avez sélectionné la fonction ARRÊT CUVE PLEINE ☹, le programme s'arrête après le dernier rinçage et ARRÊT CUVE PLEINE ☹ clignote sur l'afficheur. Pour continuer le programme, appuyez sur la touche MARCHE (F) et l'essorage final prévu démarre.

Vous pouvez modifier le programme en tournant le sélecteur sur la position "0" et sélectionner l'essorage ou uniquement la vidange dans la liste des programmes partiels.

SYNTHÉTIQUES 60°C 17:30
1000 68L

PRÉLAVAGE 02:19
1000 68L

LAVAGE 01:54
1000 68L

RINÇAGE 00:41
1000 68L

ESSORAGE 00:15
1000 68L

⚠ Une eau très froide, la sous-tension du réseau électrique, ou une petite quantité de linge dans le tambour peuvent entraîner un allongement de la durée de lavage ; le temps indiqué sur l'afficheur tient compte de ces conditions et s'ajuste en permanence.

- **Fin du lavage**

Quand le programme de lavage est terminé, FIN DU CYCLE apparaît sur l'afficheur et un signal sonore retentit.

- Le signal sonore vous avertit que vous pouvez ouvrir le hublot.
- Retirez le linge du tambour et ôtez les éventuels corps étrangers qui auraient pu se déposer dans le joint du hublot.
- Laissez le hublot entrouvert pour que l'intérieur de la machine sèche.
- Fermez le robinet.
- Mettez l'appareil à l'arrêt en tournant le sélecteur de programme (A) sur la position '0'
- Retirez la fiche de la prise secteur pour mettre l'appareil hors tension.

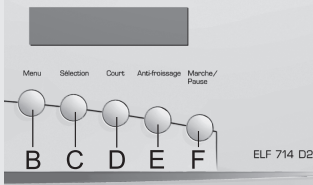

- **Par l'utilisateur**

Interruptions (sur certains modèles)



Interruption temporaire

Vous pouvez interrompre le programme à tout moment en appuyant sur la touche MARCHE/PAUSE (F).

Si la sécurité enfants est activée, vous devez la désactiver auparavant. PAUSE apparaît sur l'afficheur. Si le niveau d'eau dans le tambour est suffisamment bas, vous pouvez ouvrir le hublot, sinon vous devez le vidanger au préalable (choisissez l'un des programmes partiels VIDANGE  ou ESSORAGE ). Lorsque vous appuyez de nouveau sur la touche MARCHE (F), le programme reprend là où il a été interrompu.

Interruption définitive - modification du programme

Vous pouvez interrompre le programme définitivement en tournant le sélecteur (A) sur "0". Vous pouvez ensuite sélectionner un nouveau programme (voir le chapitre Sélection de programmes).

- **Anomalies**

S'il y a un problème de fonctionnement, le programme est interrompu. Un message sur l'afficheur et le signal sonore vous en avertissent (voir le chapitre Anomalies).

- **Coupure d'électricité**

En cas de coupure d'électricité, l'appareil s'arrête; mais lorsque le courant est rétabli, le programme reprend automatiquement là où il a été interrompu.



S'il reste de l'eau dans la cuve lors d'une coupure d'électricité, n'ouvrez pas le hublot avant de vidanger.

Particularités (sur certains modèles)

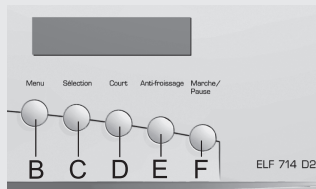

Vous pouvez ouvrir le hublot du lave-linge seulement si le niveau d'eau dans le tambour est suffisamment bas, sinon vous devez le vidanger au préalable (choisissez l'un des programmes partiels vidange 🌀 ou essorage 🌀).

- Réglage du Détecteur de propreté de l'eau

Avant la première utilisation, et pour que le DÉTECTEUR DE PROPRETÉ de l'eau fonctionne bien, il faut le mettre en contact avec l'eau à laquelle l'appareil sera branché.

Procédez de la manière suivante:

- Appuyez sur les touches MENU (B) puis ANTIFROISSAGE (E), tournez ensuite le sélecteur (A) dans le sens des aiguilles d'une montre sur le premier programme. RÉGLAGE DU DETECTEUR s'affiche.
- Lancez le réglage en appuyant sur la touche MARCHÉ (F). L'appareil effectue automatiquement le programme de réglage. Pendant ce temps, l'inscription RÉGLAGE DU DETECTEUR clignote. Lorsque le réglage est terminé, FIN s'affiche.
- Tournez de nouveau le sélecteur de programme sur la position "0".

Si vous changez de source d'approvisionnement en eau ou si vous pensez que la qualité de l'eau s'est modifiée, vous pouvez relancer le programme de réglage à tout moment. L'appareil enregistre la valeur du dernier réglage.

Conseils pour le lavage et l'utilisation économique du lave-linge

- Avant le lavage, triez le linge selon sa nature, son degré de saleté et la résistance des couleurs.
- Pour choisir le programme de lavage, tenez compte des symboles sur les étiquettes des vêtements (voir le tableau d'entretien du linge en dernière page).
- Lavez séparément vos nouveaux vêtements de couleur.
- Lavez le linge très sale par petites quantités ou en augmentant la dose de lessive.
- Appliquez un produit détachant avant lavage sur les taches persistantes, ce qui permettra de réaliser des économies d'énergie.
- Nous vous conseillons de sélectionner un programme court à température peu élevée pour laver le linge peu sale, ce qui vous permettra d'économiser jusqu'à 50 % d'énergie.
- Pour faire des économies d'énergie et obtenir un meilleur résultat au lavage, il vaut mieux ne pas laver de très petites quantités de linge.
- Le chargement maximal de linge sec est indiqué dans le tableau des programmes en fin de notice.

- Avant de remplir le tambour, videz les poches, fermez les fermetures à glissières et enlevez les pièces métalliques amovibles qui pourraient gêner l'évacuation de l'eau, endommager le linge ou l'intérieur de la machine.
- Avant de mettre le linge dans le tambour, secouez-le.
- Employez uniquement des lessives destinées au lavage en machine.
- Dosez les lessives en poudre ou liquides suivant les recommandations du fabricant.
- Si la dureté de l'eau excède 14°dH degrés, il est indispensable d'utiliser un produit adoucissant anticalcaire. Toute avarie des thermoplongeurs résultant de la non utilisation de produit anticalcaire ne sera pas couverte par la garantie.
- Les produits blanchissants à base de chlore (eau de Javel) ne sont pas recommandés car ils peuvent endommager le thermoplongeur.

Dureté de l'eau	Unités de mesure pour la dureté de l'eau			
	°dH(°N) Degrés de dureté allemande	m mol/l Degrés de dureté slovène	°fH(°F) Degrés de dureté française	p.p.m. Degrés de dureté aux USA
1 (douce)	< 8,4	< 1,5	< 15	< 150
2 (moyenne)	8,4 - 14	1,5 - 2,5	15 - 25	150 - 250
3 (dure)	> 14	> 2,5	> 25	> 250

Dans le cas où l'eau serait dure, dosez la lessive pour le degré de dureté 1 et versez la quantité d'adoucisseur selon les recommandations du fabricant.

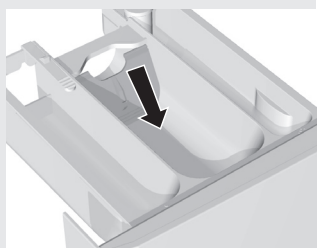
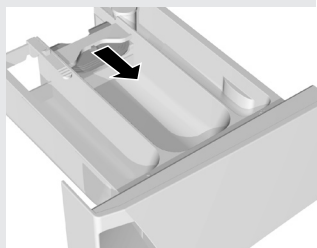

- Si vous ne faites pas de pré-lavage, vous pouvez mettre la lessive directement dans le tambour.
- Nous vous conseillons de diluer les produits lessiviels liquides trop épais pour éviter qu'ils obstruent l'ouverture du bac.
- Le compartiment du milieu comporte une cloison pour que vous puissiez y verser de la lessive liquide. Pour la lessive en poudre, tirez-la vers le haut et pour la lessive liquide poussez-la vers le bas.
- Les lessives liquides sont destinées uniquement au lavage sans pré-lavage.
- Lorsque vous utilisez la fonction complémentaire Départ différé, versez la lessive liquide dans la boule fournie et mettez-la dans le tambour.
- Mettez le linge très délicat (collants, lingerie fine etc.) dans une housse spéciale.
- Si le linge est essoré à grande vitesse, il contient moins d'humidité, le séchage sera donc plus rapide et plus économique.



Ne mettez pas dans le bac à produits de la lessive en poudre où des amas de poudre se sont formés, car ils peuvent obstruer l'arrivée d'eau dans la cuve.

 **Avant le nettoyage, débranchez l'appareil.**

- Nettoyez la carrosserie avec un chiffon doux et un détergent léger.
- Si des boulettes grasses apparaissent à l'intérieur du tambour et sur le joint, nettoyez l'appareil en lançant un cycle de lavage à 60°C sans linge avec une demi-dose de lessive.
- L'utilisation fréquente de programmes à températures peu élevées avec des détergents liquides peu conduire au développement de germes entraînant une mauvaise odeur dans le lave-linge.
Pour éviter cela, il est recommandé de lancer au moins une fois par mois le programme Coton à 95°C avec un détergent en poudre sans mettre de linge dans la machine.
- Si nécessaire, nettoyez le bac à produits lessiviels. Pour retirer entièrement le bac à produits de son emplacement, appuyez sur la languette (voir le schéma).

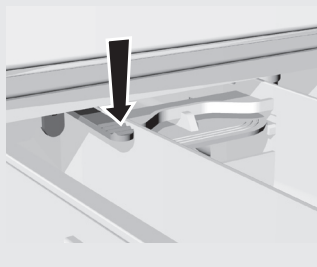

- Si nécessaire nettoyez le bouchon siphon sous l'eau courante.



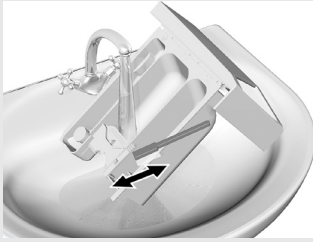

- Passez-le bac à produits sous l'eau courante ; à l'aide d'une brosse enlevez les restes de lessives collés dans le fond et essuyez-le.

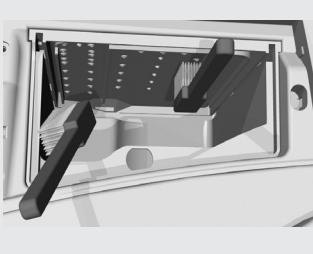

- Nettoyez avec une brosse le bac à produits lessiviels et son emplacement, en particulier le bouchon siphon situé en haut du bac à produits.



- Nettoyez souvent sous l'eau courante le filtre métallique du flexible d'arrivée d'eau.

- Après chaque lavage essuyez le joint du hublot, vous prolongerez ainsi sa durée de vie.

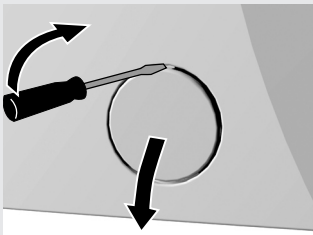

- Veillez à vidanger toute l'eau du lave-linge avant de nettoyer le filtre.
- Ouvrez la trappe du filtre à l'aide d'un tournevis plat ou d'un outil similaire. Attention à ne pas endommager le revêtement de peinture avec votre outil.

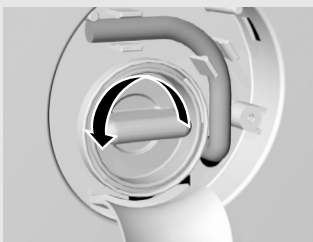

- Tournez le filtre dans le sens inverse des aiguilles d'une montre, retirez-le et nettoyez-le sous l'eau courante.

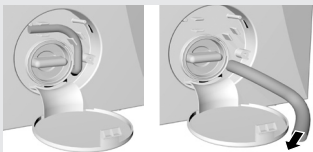

- Nettoyez le filtre trois à quatre fois par an et enlevez tous corps étrangers qui pourraient bloquer la vidange. Veillez auparavant à vidanger toute l'eau du lave-linge à l'aide de la petite tubulure située sous la trappe du filtre.

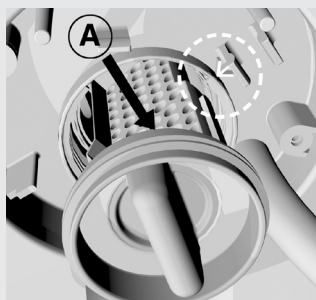

- Remettez le filtre comme indiqué sur le schéma (figure ②): flèches - sur certains modèles uniquement) et tournez-le dans le sens des aiguilles d'une montre. Pour que le filtre soit parfaitement étanche, la surface du joint [A] doit être exempte de poussière et de souillures.

Anomalies

Le lave-linge contrôle le déroulement de toutes les fonctions pendant le lavage.

S'il détecte des anomalies, il les signale. Le signal sonore retentit et ERREUR apparaît sur l'afficheur. Le code identifie le type d'anomalie.

Certaines anomalies peuvent être éliminées facilement (voir le tableau des anomalies) et le programme reprend quand vous appuyez sur MARCHE (F).

Si vous ne pouvez pas les éliminer vous-même, notez leur code, débranchez l'appareil et contactez votre service après-vente.

L'appareil détecte les anomalies immédiatement et arrête le programme, sauf dans le cas de problème de chauffage où il termine le programme de lavage sans chauffer l'eau (ERREUR 6).

⚠ Si l'appareil signale les défauts vous devez attendre au moins 2 minutes avant d'ouvrir le hublot.

Des interférences provenant de l'environnement (par exemple de l'installation électrique) peuvent provoquer la signalisation de différentes anomalies. Dans ce cas:

- mettez l'appareil à l'arrêt et attendez quelques secondes,
- remettez l'appareil en marche et relancez le programme de lavage. Si l'anomalie réapparaît, contactez votre service après-vente.

La garantie ne s'applique pas en cas de dommages dus à l'interaction de l'environnement (foudre, installation électrique défectueuse, catastrophes naturelles).

Anomalie	Cause	Que faire
L'appareil ne se met pas en marche (l'afficheur n'est pas allumé).	L'appareil n'est pas sous tension.	Vérifiez: - si la fiche du cordon est insérée dans la prise secteur, - si la prise secteur est alimentée en électricité, - si le fusible est en bon état.
ERREUR 2 Le programme de lavage désiré ne démarre pas - Au début de lavage: le voyant marche/arrêt clignote. - Pendant le lavage: les voyants clignotent périodiquement deux fois	Le hublot n'est pas bien fermé.	Fermez correctement le hublot en appuyant bien dessus.
ERREUR 3 L'eau ne coule pas dans la cuve (au bout de 8 min. les voyants clignotent périodiquement trois fois)	Problème d'arrivée d'eau.	Vérifiez : - si le robinet est ouvert, - si le filtre du flexible d'alimentation n'est pas obstrué. Appuyez de nouveau sur START.
Fuite d'eau au niveau de l'appareil.	- Le filtre de l'appareil n'est pas bien vissé. - Le flexible d'alimentation n'est pas bien vissé à l'appareil ou au robinet. - Le flexible de vidange est tombé par terre.	- Vissez bien le filtre. - Vissez bien le flexible d'alimentation. - Attachez le flexible de vidange en passant une ficelle par son œillet.
L'appareil se déplace pendant son fonctionnement.	- L'appareil n'est pas à niveau. - Les protections de transport n'ont pas été enlevées.	- Mettez l'appareil à niveau à l'aide des pieds réglables. - Enlevez les protections de transport.
L'appareil vibre pendant l'essorage.	Le linge est mal réparti surtout s'il y en a très peu (par exemple seulement un peignoir de bain).	L'appareil réduit la vitesse d'essorage si les vibrations sont trop puissantes. Chargez une quantité plus importante de linge.
Il y a beaucoup de mousse pendant le lavage.	Trop de lessive.	Dosez la lessive suivant les conseils du fabricant en tenant compte de la dureté de l'eau et de la saleté du linge. Utilisez uniquement des lessives pour le lavage en machine.

Anomalie	Cause	Que faire
ERREUR 7 L'eau est vidangée lentement ou pas du tout (l'appareil signale ERREUR 7 – les voyants clignotent périodiquement sept fois).	L'évacuation est obstruée.	Vérifiez si: <ul style="list-style-type: none"> - le filtre de l'appareil est propre - le flexible de vidange n'est pas plié, - la canalisation d'évacuation n'est pas bouchée, - l'embouchure du flexible de vidange n'est pas à plus d'un mètre de haut. Appuyez de nouveau sur START.
Le linge n'est pas aussi bien essoré que d'habitude. L'appareil ne signale pas de défaut.	L'appareil a activé l'UKS* à cause d'une mauvaise répartition du linge dans le tambour; cela diminue automatiquement la vitesse d'essorage.	Le fonctionnement est normal. Nous vous conseillons de laver ensemble des pièces de linge de différentes tailles.
Il y a des boulettes grasses sur le linge.	Trop peu de lessive (le linge avait beaucoup de taches de graisse).	Lavez le linge encore une fois. Augmentez la quantité de lessive en poudre ou utilisez de la lessive liquide.
Les taches ne sont pas parties.	Vous avez utilisé de la lessive liquide ou de la lessive pour la couleur qui n'a pas d'agents blanchissants.	Utilisez de la lessive en poudre avec des agents blanchissants.
Il reste des résidus blancs, des traces de lessive sur le linge.	Ce n'est pas dû à un mauvais rinçage mais aux lessives sans phosphate qui contiennent des composants non solubles dans l'eau (zéolithes) et jouent un rôle d'adoucisateurs. Ces composants peuvent créer des dépôts sur le linge. Le programme de lavage est mal choisi.	Rincez le linge encore une fois. Utilisez des lessives liquides qui ne contiennent pas de zéolithes. Essayez d'enlever les traces blanches avec une brosse. Utilisez le programme de lavage intensif ou le trempage.
Il y a des restes de lessive dans le bac à produits.	La pression de l'eau est trop faible. Certaines lessives collent beaucoup au bac s'il est humide.	<ul style="list-style-type: none"> - Nettoyez le filtre du flexible d'alimentation en eau. - Essuyez le bac à produits avant d'y mettre la lessive en poudre.
L'assouplissant n'a pas été entièrement entraîné, l'eau reste dans le compartiment.	Le bouchon siphon du compartiment n'est pas bien mis en place ou il est obstrué.	Nettoyez le bac à produits et remettez bien en place le bouchon siphon.

Anomalie	Cause	Que faire
Odeur désagréable dans le tambour du lave-linge.	<ul style="list-style-type: none"> - Il y a des fibres textiles, des restes de lessive ou d'adoucissant dans le filtre. - Développement de germes 	<ul style="list-style-type: none"> - Vérifiez si le filtre est propre. - Lancez le programme Coton à 95°C avec un détergent en poudre sans mettre de linge dans la machine.
La durée de lavage est plus longue que d'habitude. Le temps indiqué sur l'afficheur est corrigé durant le cycle de lavage.	<ul style="list-style-type: none"> - L'eau qui arrive dans le tambour est très froide. - L'UKS* s'est activé à cause d'une mauvaise répartition du linge dans le tambour. - Sous-tension du réseau électrique. - Il y a eu une coupure d'électricité. - Le détecteur de propreté de l'eau est activé. 	<ul style="list-style-type: none"> - La durée du programme de lavage peut se prolonger de 60%, mais cela ne signifie pas un dysfonctionnement de l'appareil. - Le temps de lavage est prolongé de la durée de la coupure de courant. - Le temps de lavage se prolonge à cause des rinçages complémentaires.
ERREUR 1 La température du programme n'est pas atteinte (l'appareil signale une anomalie – les voyants clignotent périodiquement une fois)	Le senseur de la température n'a pas de contact avec l'électronique	<ul style="list-style-type: none"> - Mettez l'appareil à l'arrêt, attendez quelques secondes, - mettez l'appareil en marche et relancez le programme de lavage. <p>Si l'anomalie apparaît de nouveau, appelez le Service Après-Vente.</p>
ERREUR 4 La vitesse d'essorage n'est pas atteinte en programme sélectionné (l'appareil signale une anomalie – les voyants clignotent périodiquement quatre fois)	<ul style="list-style-type: none"> - Le contact avec le senseur de la vitesse d'essorage est interrompu - Surcharge du moteur à cause du niveau d'eau trop haut (addition manuelle d'eau) ou du chargement excessif de linge - Défaut du moteur 	<ul style="list-style-type: none"> - Mettez l'appareil à l'arrêt, attendez quelques secondes, - mettez l'appareil en marche et relancez le programme de lavage. <p>Si l'anomalie apparaît de nouveau, appelez le Service Après-Vente.</p>
ERREUR 5 Le fonctionnement de l'appareil est perturbé ou l'appareil ne fonctionne pas de tout (l'appareil signale une anomalie – les voyants clignotent périodiquement cinq fois)	Surcharge soit défaut du moteur	<ul style="list-style-type: none"> - Mettez l'appareil à l'arrêt, attendez quelques secondes, - mettez l'appareil en marche et relancez le programme de lavage. <p>Si l'anomalie apparaît de nouveau, appelez le Service Après-Vente.</p>

Anomalie	Cause	Que faire
ERREUR 6 La température du programme n'est pas atteinte (l'appareil signale une anomalie – les voyants clignotent périodiquement six fois)	<ul style="list-style-type: none"> - Défaut du thermostat - L'eau est trop froide - Addition manuelle d'eau 	<ul style="list-style-type: none"> - Mettez l'appareil à l'arrêt, attendez quelques secondes, - mettez l'appareil en marche et relancez le programme de lavage. Si l'anomalie apparaît de nouveau, appelez le Service Après-Vente.

* UKS: système anti-balourd qui équilibre le linge dans le tambour pour optimiser l'essorage et réduire les vibrations.

Si malgré les conseils ci-dessus vous n'arrivez pas à régler le problème, appelez le Service Après- Vente agréé. Les pannes ou réclamations résultant d'un branchement ou d'une utilisation incorrect ne sont pas couvertes par la garantie. Les frais de réparation seront à la charge de l'utilisateur.

Tableaux









Tableau des programmes

Programmes de base	Charge Max. (kg)	Temp. (C°)	Essorage (Trs / min)	Consommation d'eau L		Consommation d'électricité kWh
				Tours/min		Tours/min
				800 - 1000	1400	800-1400
Coton	7	95	1400	62	55	2,31/2,19**
Coton	7	60		56	49	1,31/1,17**
Coton - programme intensif *	7	60		56	49	1,33/1,19**
Coton	7	40		56	49	0,67
Coton	7	30		56	56	0,35
Coton - programme rapide 17'	2	30	1000	40	40	0,17
Synthétiques	3,5	60	1000	46	46	0,97
Synthétiques	3,5	40		43	43	0,56
Synthétiques	3,5	30		43	43	0,36
Délicat	3	40	700	58	58	0,48
Délicat	3	30		58	58	0,39
Laine	2	30	800	42	42	0,20
Lavage à la main	1,5	30	400	50	50	0,25
Lavage à la main	1,5	*		50	50	0,10
Sport	3	40	1000	32	32	0,42
Mix	3,5	30		43	43	0,35
Programmes partiels						
Rinçage	3,5		700	40		0,02
Traitement	7		1000	18		0,02
Vidange	7		-			
Essorage	7		1400			0,03

* Pour faciliter la compréhension du tableau de consommation, nous indiquons les valeurs pour 6 kg de linge essoré à la vitesse maximale (selon la norme EN 60456).



























** Selon les options de lavage.

Tableau des programmes/fonctions complémentaires

Programmes									
Programmes de base	Programme court 	Antifroissage 	Vitesse d'essorage/ Arrêt cuve pleine  	Rinçage plus / détecteur de propreté de l'eau  	Eau plus 	Prélavage 	Trempage 	Lavage à froid	
Coton	●	●	●/●	●/●	●	●	●	●	
Coton - programme intensif			●/●	●/●	●	●	●		
Coton - programme rapide 17'		●	●/●	●/●	●			●	
Synthétiques	●	●	●/●	●/●	●	●	●	●	
Délicat	●		●/●	-/●	●	●	●	●	
Laine	●		●/●		●			●	
Lavage à la main	●		●/●		●				
Sport		●	●/●	-/●					
Mix	●	●	●/●	●/●	●	●	●		
Programmes partiels									
Rinçage			●/-						
Traitement			●/-						
Vidange									
Essorage			●/-						

● option

Tableau d'entretien du linge

<p>Lavage normal</p>  <p>Lavage délicat</p>	<p> Température maximale de lavage 95°C</p>	<p> Température maximale de lavage 60°C</p>	<p> Température maximale de lavage 40°C</p>	<p> Température maximale de lavage 30°C</p>	<p> Lavage à la main</p>	<p> Lavage interdit</p>
<p> Javellisant</p>	<p> Javellisant dans l'eau froide</p>			<p> Ne pas javelliser</p>		
<p> Repassage</p>	<p> Fer à repasser à max. 200°C</p>	<p> Fer à repasser à max. 150°C</p>	<p> Fer à repasser à max. 110°C</p>	<p> Ne pas repasser</p>		
<p> Nettoyage à sec</p>	<p> Nettoyage à sec – tous les solvants</p>	<p> Perchloréthylène R11, R113, pétrole</p>	<p> Nettoyage à sec avec pétrole, alcool pur et R 113</p>	<p> Ne pas nettoyer à sec</p>		
<p> Séchage</p>	<p> Sécher à plat</p>	<p> Suspendre humide</p>	<p> Suspendre</p>	<p>Sèche-linge  à froid  à chaud</p>		<p> Sèche-linge interdit</p>

Essentiel

GARANTIE*
2
ans
GARANTIE*

Testé dans nos
laboratoires

*Garantie valide à partir de la date d'achat (ticket de caisse faisant foi). Cette garantie ne couvre pas les vices ou les dommages résultant d'une mauvaise installation, d'une utilisation incorrecte, ou de l'usure normale du produit.



Protection de l'environnement

Ce logo apposé sur le produit signifie qu'il s'agit d'un appareil dont le traitement en tant que déchet rentre dans le cadre de la directive 2002/96/CE du 27 janvier 2003, relative aux déchets d'équipements électriques et électroniques (DEEE). La présence de substances dangereuses dans les équipements électriques et électroniques peut avoir des effets potentiels sur l'environnement et la santé humaine dans le cycle de retraitement de ce produit. Ainsi, lors de la fin de vie de cet appareil, celui-ci ne doit pas être débarrassé avec les déchets municipaux non triés. En tant que consommateur final, votre rôle est primordial dans le cycle de réutilisation, de recyclage et les autres formes de valorisation de cet équipement électrique et électronique. Des systèmes de reprise et de collecte sont mis à votre disposition par les collectivités locales (déchetteries) et les distributeurs. Vous avez l'obligation d'utiliser les systèmes de collecte sélective mise à votre disposition.

Essentiel

Service Clientèle
CRT Lesquin
Rue de la haie Plouvier
F - 59273 - FRETIN



FABRIQUÉ EN SLOVENIE
SOURCING & CRÉATION
CRT LESQUIN
F-59273 FRETIN